



# SLIDING LADYBUG



## VIBRATING ACTION ロボクラフトシリーズ No.17

### ふるふる・テントウムシ

(振動移動タイプ)

#### 注意

- このキットは組み立て式です。作る前に説明図をよく読み、内容を理解してから組み立ててください。また、小学生などの低年齢の方が組み立てるときは、保護者の方もお読みください。
- 工具の使用には十分注意してください。特にニッパーやナイフなど刃物によるケガや事故に注意してください。
- 小さなお子様のいる場所での作業はしないでください。工具にさわったり、パーツやビニール袋を口に入れるなどの危険な状況が考えられます。フラクずもきちんとかたづけしてください。
- 金属部品やモーター端子には先端が鋭いものがあります。ケガに注意し取り付けてください。

#### CAUTION

- Read and fully understand the instructions prior to commencing assembly. The supervising adult should also read the instructions if a child is assembling the model.
- When assembling the kit, tools including knives are used. Extra care should be taken to prevent personal injury.
- Keep out of reach of small children. Children must not be allowed to put any parts or packaging material in their mouths. Sensibly dispose of the left over parts immediately.
- Care should be taken with the metal parts contained in the kit, as they could have sharp points and/or edges.

#### 《組み立てる前に用意する物》

#### ITEMS REQUIRED FOR ASSEMBLY

- ニッパー  
Side cutters

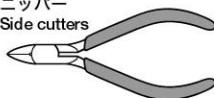

- 単4形電池 1本  
R03/AAA/UM4 size battery

R03/AAA/UM4

### 1 電池ボックスの組み立て BATTERY CASE ASSEMBLY

金具A  
Battery terminal A

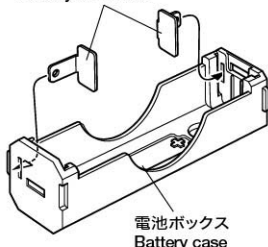

電池ボックス  
Battery case

金具C  
Battery terminal C

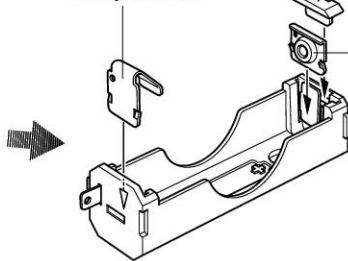

カバー部品  
Cover part

金具B  
Battery terminal B

★押し込みます。  
★Press in.

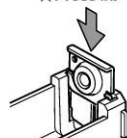

### 2 モーターの取り付け ATTACHING MOTOR

ナット  
Nut

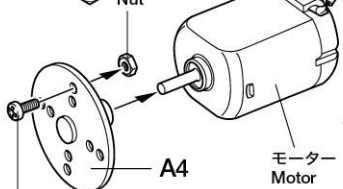

モーター  
Motor

ビス (小)  
Screw (small)



ビス (大)  
Screw (large)



A1

ボディ  
Body



### 3 レッグロッドの取り付け ATTACHING LEG RODS

ビス (大)  
Screw (large)

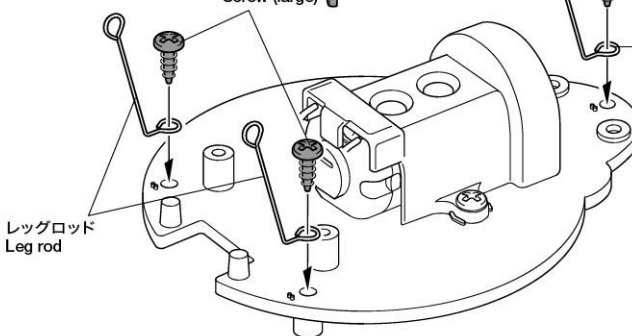

レッグロッド  
Leg rod

ビス (大)  
Screw (large)

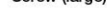

レッグロッド  
Leg rod

#### 4 スイッチの取り付け ATTACHING SWITCH

★回転するようにゆるめにしめます。  
★Do not over tighten to ensure smooth rotation.

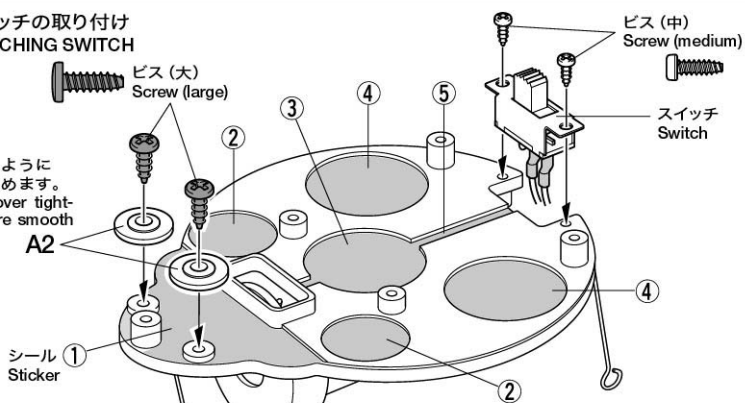

#### 5 電池ボックスの取り付け ATTACHING BATTERY CASE

ゴムパイプ  
Rubber tubing

ビス (中) Screw (medium)

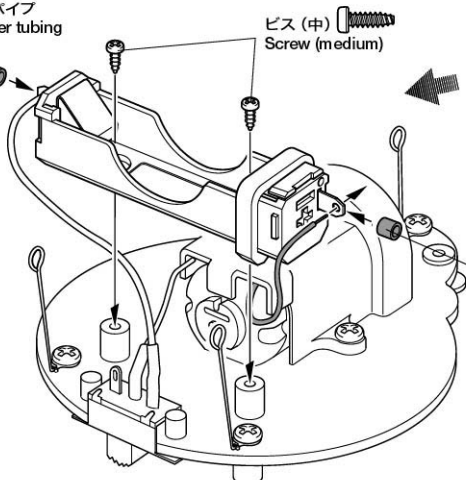
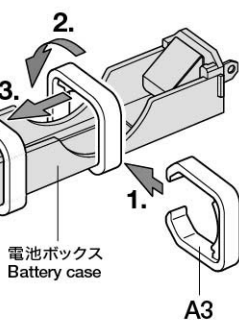

#### 6 電池の入れ方 INSTALLING BATTERY

★スライドして電池をロックします。  
★Slide to secure battery.

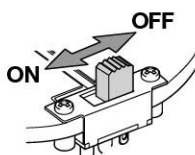
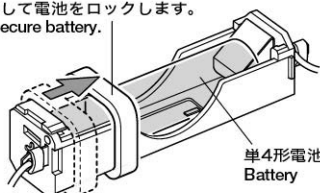

●遊ばないときは必ず電池をはずしてください。  
●Remove battery from the model after use.

### レグロッドの調整 / Setting

レグロッドの傾きでスピードや進む方向が変わります。  
By altering leg rods, sliding speed and direction can be changed.

- スピード：前後のレグロッドを調整
- Speed: Adjust front and rear rods.

《側面》  
Side view

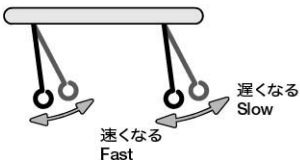

※パッケージ (裏面) も見てください。  
※Also refer to the underside of the package.

- 進む方向：前のレグロッドを調整
- Direction: Adjust front rod.

《正面》  
Front view

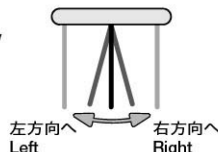

### 遊び方 / How to play

#### 迷路：

段ボールなどで壁と障害物を切り出して迷路を作ります。  
早くゴールした方が勝ちです。

#### Maze:

Make an obstacle course using cardboard. Release model from starting position. The winner is the one who gets to the goal first!

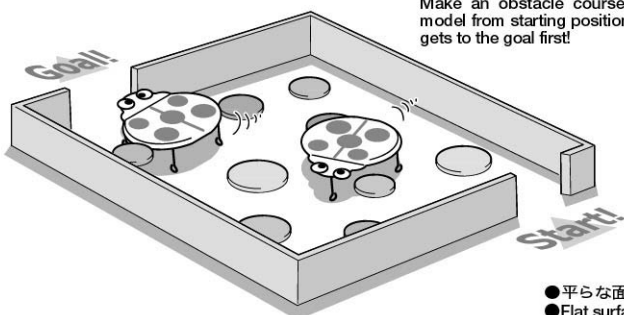

- 平らな面で遊びましょう。
- Flat surface is suitable for operation.

●万一、不良や不足部品などありました場合は、当社カスタマーサービスまでご連絡ください。

《お問い合わせ番号》 静岡 054-283-0003

東京 03-3899-3765 (静岡へ自動転送)

営業時間 / 平日▶8:00~20:00

土、日、祝日▶8:00~17:00



静岡市恩田原3-7 〒422-8610

71117 Sliding Ladybug (1057236)