

UNIVERSAL SLIDER SET



楽しい工作シリーズNo.258 ユニバーサルスライダーセット

注意 ●このキットは組み立て式です。作る前に説明図をよく読み、内容を理解してから組み立ててください。また、小学生などの低年齢の方が組み立てるときは、保護者の方もお読みください。●工具の使用には十分注意してください。特にニッパーやナイフなど刃物によるケガや事故に注意してください。●小さなお子様がいる場所での作業はしないでください。工具にさわったり、パーツやビニール袋を口に入れるなどの危険な状況が考えられます。プラケージもきちんとかたづけしてください。●部品の切り取りはニッパーなどを使い、とがった切りあとがないようにしてください。

CAUTION ●Read and fully understand the instructions prior to commencing assembly. The supervising adult should also read the instructions if a child is assembling the model. ●When assembling the kit, tools including knives are used. Extra care should be taken to prevent personal injury. ●Keep out of reach of small children. Children must not be allowed to put any parts or packaging material in their mouths. Sensibly dispose of the left over parts immediately. ●Remove plastic parts from sprue using a cutting tool so no sharp or jagged edges remain.

PARTS

K PARTS × 2

《ビス袋詰》
Screw bag

3×14mm
段付タッピングビス × 4
Step screw

Q PARTS × 1

3×8mm
タッピングビス × 8
Tapping screw

3×15mm
丸ビス × 4
Screw

3mm
ワッシャー × 4
Washer

★部品を無くさないようにしてください。
★Take care not to lose parts.

2×6mm
タッピングビス × 4
Tapping screw

2×17mm
シャフト × 8
Shaft

3mm
ナット × 4
Nut

RECOMMENDED TOOLS

《組み立てる前に用意する物》
Items required for assembly

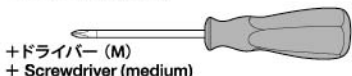
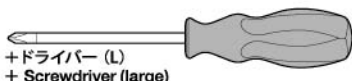
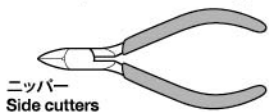

《スライダーの組み立て》
Sliders

★2個作ります。
★Make 2.

★きれいに切り取ります。
★Remove.

★部品の向きに注意。
★Note parts directions.

★ビスサイズにあったドライバーを使いましょう。
★Use suitably sized screwdriver.

2×6mm
タッピングビス
Tapping screw

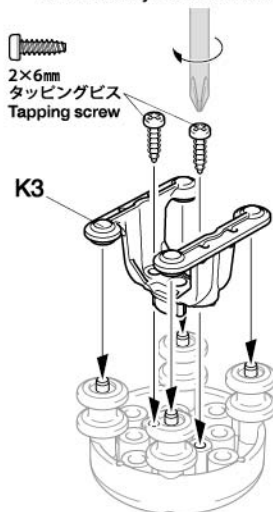
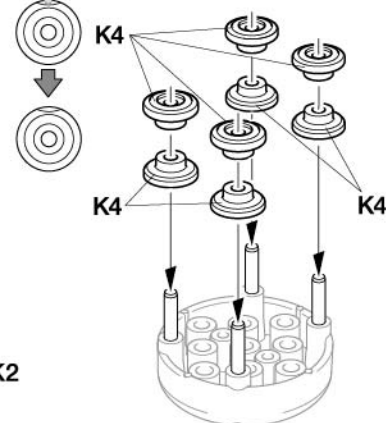
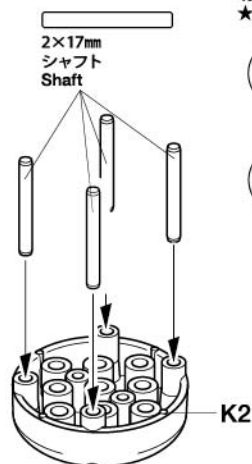

《スライダーの使用例 (1個の場合)》
Examples of use (single slider)

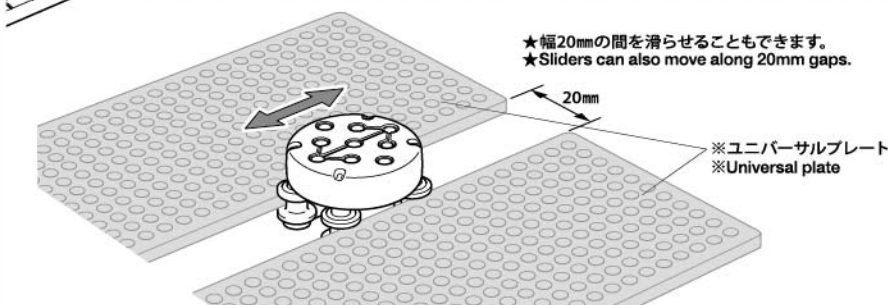
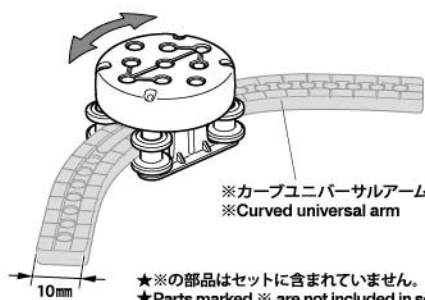
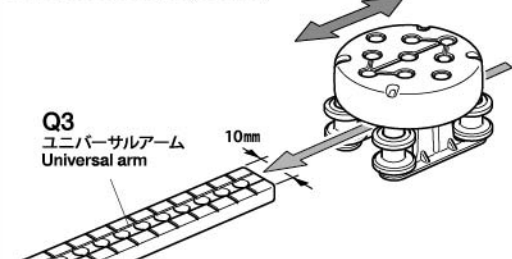

《スライダーの使用例 (2個の場合)》

Example of use (dual sliders)

(ユニバーサルアームをレールにする場合)

Using universal arms as rails

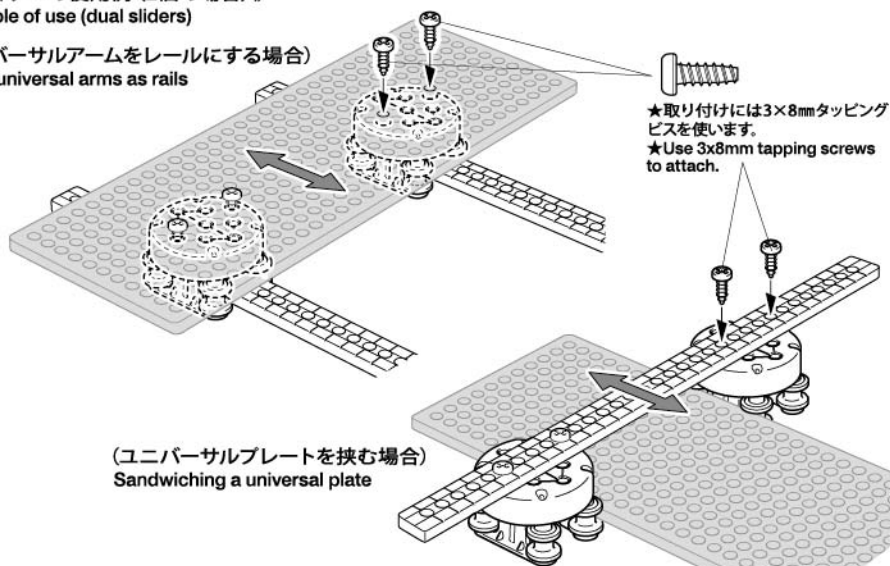

★取り付けには3×8mmタッピングビスを使います。
★Use 3x8mm tapping screws to attach.

(ユニバーサルプレートを挟む場合)
Sandwiching a universal plate

《他の部品の使い方》 Using other parts

《回転軸の取り付け》

Attaching a crank and rod

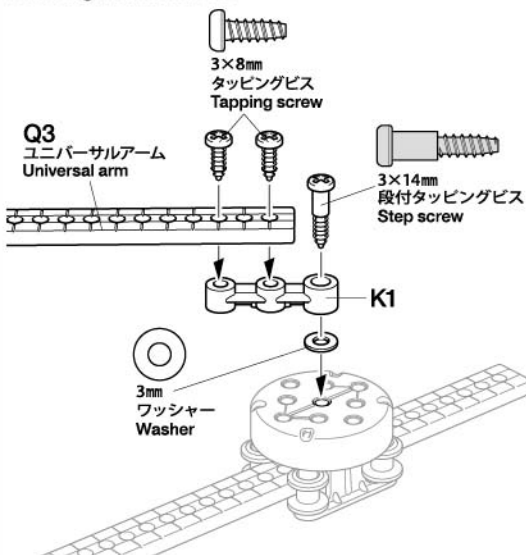

《クランクロッドの組み立て》

Crank and rod

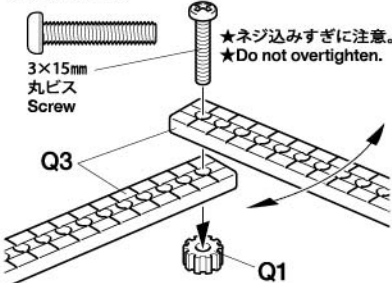

《L型アームの取り付け》

L-shaped arm

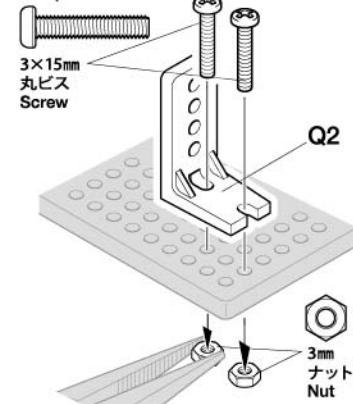

《スペーサー》

Spacer parts

★自由にお使いください。
★Use as required.

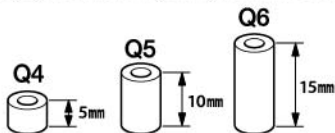

《応用例》 Example of use

《スライダークランク機構》

Slider-crank mechanism

★ギヤボックスの回転運動をユニバーサルアームに沿った直線的な動きに変換できます。
★This example shows how gearbox rotation can be converted into linear motion.

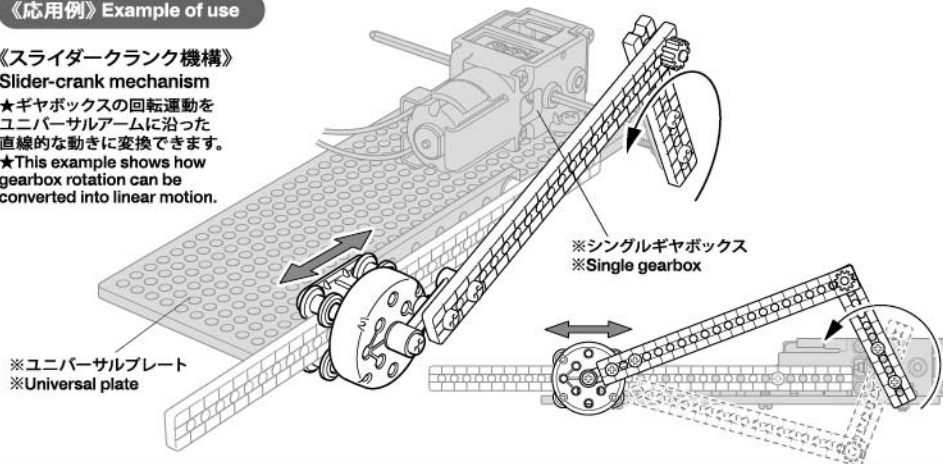

●万一、部品の不足や不良品などがあった場合は、当社カスタマーサービスまでご連絡ください。

●In case of defects, missing parts, or other customer service concerns, please contact your local official Tamiya dealer.

《お問い合わせ番号》 静岡 054-283-0003

東京 03-3899-3765 (静岡に自動転送)

※電話番号をお確かめの上、おかけ間違いのないようお願いいたします。

《カスタマーサービスアドレス》

www.tamiya.com/japan/customer/

★★★ TAMIYA