

SPRAY-WORK

タミヤ
エアブラシシステム
スプレーワーク
コンプレッサー アドバンス

ITEM 74559



TAMIYA

AIR COMPRESSOR ADVANCE

■ご使用前に、必ず取扱説明書をお読みください。
また、使用されるエアブラシの取扱説明書も必ず
読んでからご使用ください。

▲のマークは、安全上特に重要な項目ですので必ず
お守りください。
この取扱説明書はいつでも読める場所に保管してく
ださい。

■Carefully read and understand this instruction
manual prior to use. Also read and follow the
instructions supplied with any airbrush used. ▲ This
symbol denotes safety precautions, which should be
read carefully and adhered to at all times.

※Keep these instructions for your future reference.



コンプレッサー
Compressor

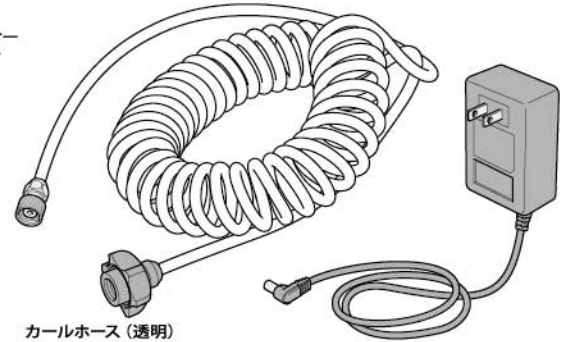

カールホース (透明)
Coiled hose (clear)

ACアダプター
AC adapter

▲ 危険

- 引火性のあるガス、爆発性の可燃物（アセチレン、プロパン、シンナー、ガソリン等）や、火気
の近くでは絶対に使用しないでください。
- コンプレッサーやACアダプターは絶対に分解しないでください。

▲ 警告

- 下記の項目を守らないと火災、感電により死亡や重傷などに結びつく可能性があります。
- 電源はAC（交流）100V（50/60Hz）です。付属のACアダプターを家庭用100Vコンセントに接
続して使います。他の電源は使用しないでください。
 - 付属のACアダプターは本コンプレッサー専用です。他の電源に使用しないでください。
 - 気温が40℃以上のところでは使用しないでください。過熱による故障や火災の原因になり
ます。
 - 屋外では使用しないでください。また、水のかかるところ、湿気やほこりの多い場所では絶対
に使用、保管しないでください。感電や火災の原因になります。
 - ぬれた手で本体、ACアダプター、電源コードを触らないでください。
 - 電源コードは、絶対にたばねて使用しないでください。熱がたまり、火災の原因となります。
 - 電源コードを傷つけないでください。
 - コードの上に重いものをのせたり、コードを引っ張ったり、無理に曲げたりしないでくださ
い。
 - コンセントから抜く場合は、ACアダプター本体を持って抜いてください。
 - 電源コードが傷んだ場合は直ちに使用を中止し、タミヤカスタマーサービスまでご連絡く
ださい。
 - 電源プラグ、DCプラグは、根元まで確実に差し込んでください。

- 点検作業を行うときや使用しないときは必ず電源を切り、DCプラグをはずし、ACアダプター
の電源プラグをコンセントから抜いてください。
- 模型の塗装以外の用途に使用しないでください。

▲ 注意

- 下記の項目を守らないとけがをしたり、物的損害を与えることがあります。
- 連続して30分以上の運転はしないでください。30分使用したら10～15分ほど休ませてくださ
い。
 - 必ず換気をよくして塗装を行ってください。
 - 使用前は必ず、ACアダプターのコード、プラグ、コンプレッサー本体のスイッチに破損や異常
がないかを点検してください。
 - 電源プラグだけが滑らないよう注意してください。また誤って踏みつけないよう使用後は放
置せず、かたづけしてください。
 - タコ足配線等、電気環境の悪い状態では使用しないでください。
 - 直射日光下、高温多湿、気温が0℃以下の環境では使用、保管しないでください。
 - 空気のきれいな場所を選んで使用してください。飛散した塗料等を吸い込むとモーターの巻
き線に付着して、過熱、故障の原因となりますので注意してください。
 - コンプレッサー本体、ACアダプターは箱や袋等でおおわないでください。放熱ができなく
なり故障の原因になります。
 - コンプレッサー本体は使用中、使用後は熱を持ちますので注意してください。
 - 必ず水平で安定した場所に設置、保管してください。
 - 過度の振動や衝撃を与えないでください。
 - 飲食物の近くや、乳幼児、ペットの居る場所では塗装しないでください。
 - 塗装作業の際は保護メガネやマスクを着用することをお勧めします。

▲ DANGER

- Do not use compressor around an open flame, gas, or combustibles.
- Do not disassemble the compressor or AC adapter.

▲ WARNING

- Failure to adhere to these instructions may result in fire, electrocution, and/or serious injury.
- Included AC adapter is only for use with this air compressor. Never use with other products.
 - To prevent malfunction and/or fire due to overheating, do not use in temperatures of 40°C
or more.
 - Do not use outdoors. Keep away from water, moisture, and dust, as these can lead to
electrocution or fires.
 - Do not touch the compressor, AC adapter, or power cable with wet hands.
 - Always untie the power cable before use.
 - Never damage the power cable.
 - Do not pull, excessively bend, or place heavy objects on the power cable.
 - When unplugging from a power outlet, always hold the AC adapter body and not the cable.
 - Do not use compressor if the power cable is damaged. Contact your local Tamiya dealer for
replacement.
 - Ensure that AC adapter and DC plug are fully and correctly plugged in before use.
 - Switch off, disconnect DC plug, and unplug AC adapter when not using compressor, or
before performing maintenance.
 - Do not use for purposes other than painting models.

- Only use with the included AC adapter, and with power sources specified on AC adapter.

▲ CAUTION

- Failure to adhere to these instructions may result in damage to the equipment or personal injury.
- Turn off compressor and allow to cool down for 10-15 minutes after every 30 minutes of use.
 - Ensure adequate ventilation when painting.
 - Always check AC adapter cable, plug and compressor power switch for damage before use.
 - Ensure that AC adapter, plug and cables are not in a position where they can be stepped on
or tripped over during use. Put away when compressor is not in use.
 - Do not use in an unsafe power outlet.
 - Do not use or store in direct sunlight, humid conditions, or in temperatures below 0°C.
 - Use in an environment with clean air. Airborne paint particles, etc. may clog the motor coil,
causing overheating and damage.
 - Do not cover compressor or AC adapter during use, as this can lead to overheating and
damage.
 - Compressor may become hot during and after use.
 - Always place and store compressor on a level surface.
 - Avoid forceful shaking or shocks.
 - Do not paint around small children, pets, or food and beverages.
 - Wearing protective goggles or masks while painting is recommended.

保証書 スプレーワーク コンプレッサー アドバンス ITEM 74559

故障状況をお書きください。

ご住所

お名前

電話番号

保証期間●お買上時から 180日

お買上日 / 20 年 月 日

●上記の製品を裏面の規定通り保証
いたします。
※販売店印とお買上年月日の記入が
無いものは無効です。

販売店印

★Effective in Japan only.

■使用できるエアブラシについて

タミヤから発売されているHGエアブラシシリーズ、エアブラシライトシリーズがそのまま使えます。エアバルブ部品が着脱可能なタイプは、エアバルブ部品を取り付けた状態でご使用ください。

★スプレーワーク・ベーシックエアブラシを使用する場合は、接続ジョイント (ITEM74536) をご使用ください。またエアブラシがハンガーに載らないのでタミヤ・エアブラジスタンド (ITEM74539) をお使いください。その際はセンサースイッチが作動しないためメインスイッチをご使用ください。

★タミヤバジャーの各エアブラシは、ジョイント部分のサイズが異なるため接続できません。

※タミヤ製以外のエアブラシでは、ネジ山が合わない製品があります。適合するエアジョイント部分のネジサイズはSタイプ (PF1/8、28山) です。

■COMPATIBLE AIRBRUSHES

This compressor can be used with Tamiya HG and Airbrush Lite series airbrushes without the need for a separately sold connector joint. Detachable air stop valves should be left attached to the airbrush during use.

★Connector Joint for Basic Airbrush (Item 74536) is required when using this compressor with the Spray-Work Basic Airbrush. Also use Spray-Work Airbrush Stand II (Item 74539), as the Basic Airbrush will not fit the airbrush hanger included with this compressor. This will require use of the power switch as sensor switch will not be operational.

★Due to differing joint size, this compressor can not be used with Tamiya Badger airbrushes.

※This compressor is compatible with PF1/8-28 (S) connector threads.

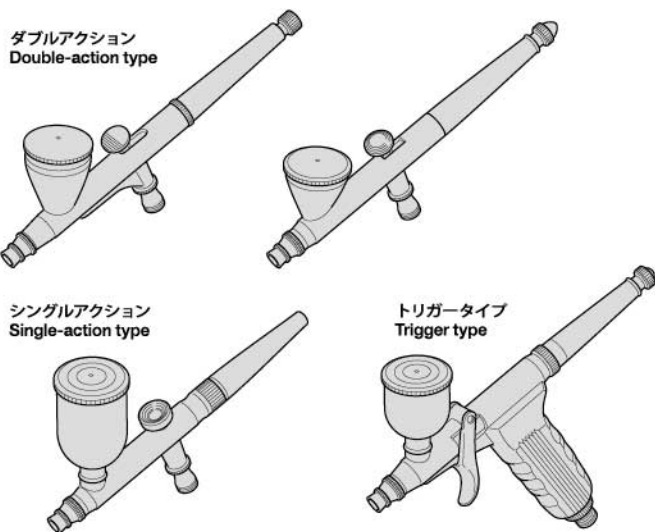

■ホースの接続

①コンプレッサーとエアブラシ (別売) をカールホースで接続します。

※付属のホース以外は使わないでください。

②エアブラシは図のようにハンガーに差し込みます。

※他社製のエアブラシではハンガーに置きにくい場合があります。

★塗装方法は、エアブラシに付属している取扱説明書をお読みください。

★ジョイントはエアもれのないよう、しっかりと締め込みます。

■CONNECTING HOSE

①Connect compressor to airbrush via the hose.

※Never use hoses other than that included in this product.

②Rest airbrush on hanger as shown.

※Non-Tamiya airbrushes may not fit the hanger.

★Refer to instruction manual included with airbrush (sold separately) before painting.

★Affix joint firmly, ensuring there are no air leaks.

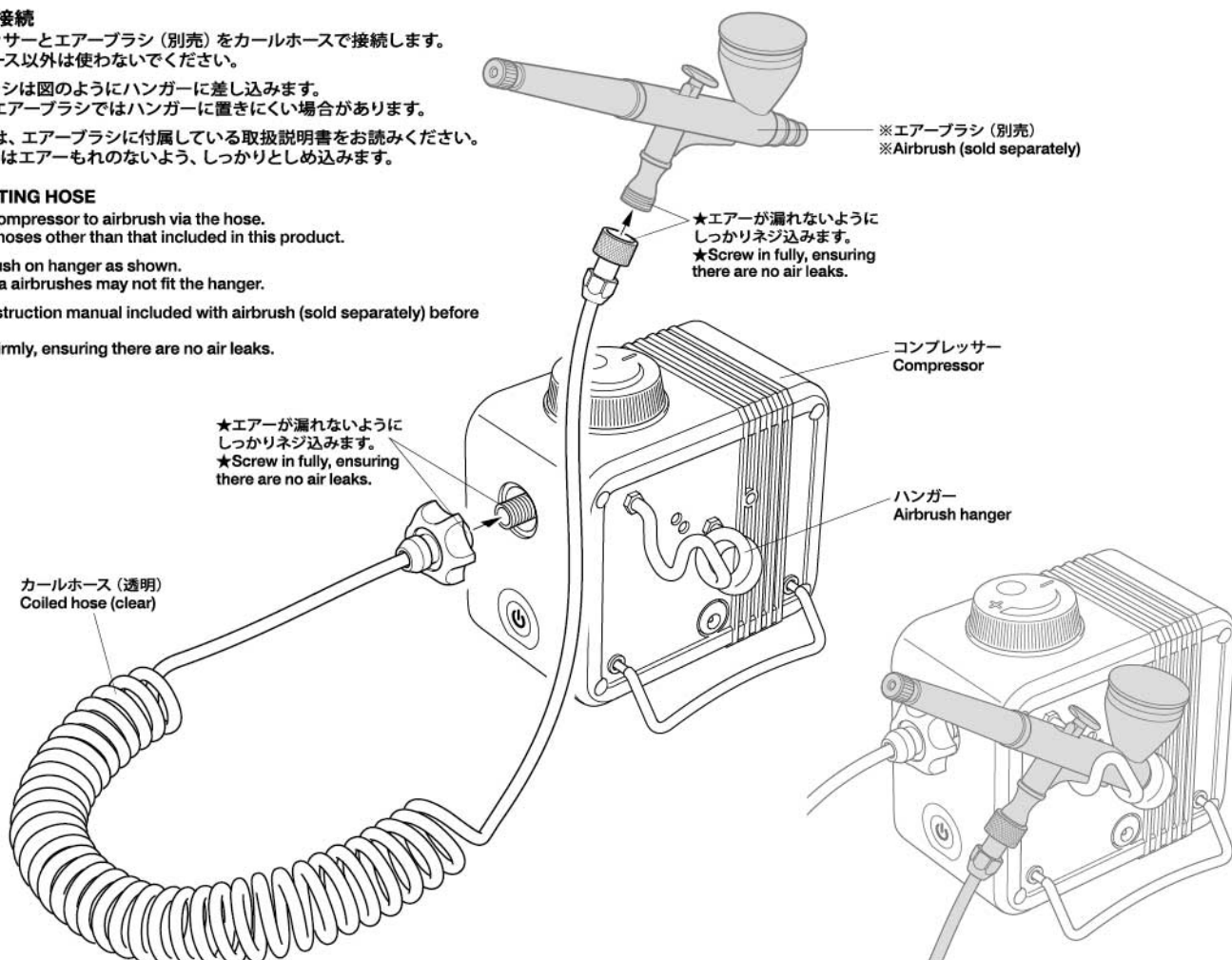

保証規定

この保証書により、表記の製品を下記の通り保証いたします。

1) この保証書はパワーコンプレッサーおよびそれに付属する部品に対して保証するものです。

2) お買上日から180日以内に、正しい使用状態で発生した故障は、無償修理いたします。

★次のような場合は、保証期間内でも修理は有料となります。

①使用上の誤りや操作間違いによる故障 (水濡れ、塗料の侵入、衝撃などによる故障や損傷)。②電氣的、機械的な変更や改造、分解をした場合。③指定以外の電源を使用した場合。④タミヤ以外で修理、改造された場合。⑤お買上後の輸送や移動、落下などによる故障や損傷。⑥保管上の不備 (高温、多湿、ナフタリンその他の薬品等、製品に損傷を与える場所での保管) や手入れの不備による故障や損傷。⑦火災その他災害による場合。⑧修理依頼の際に保証書が添えられていない場合。⑨保証書にお買上店印、お買上年月日の記入がない場合、およびそれらの字句を書換えた場合。

●修理を依頼される場合は、この保証書を修理品に添えタミヤカスタマーサービスにお送りください。

〒422-8610 静岡県駿河区恩田原3-7 株式会社タミヤ カスタマーサービス係

お問い合わせ電話番号 静岡054-283-0003 東京03-3899-3765 (静岡へ自動転送)

●修理依頼の際の運賃等は、お客様にご負担願います。

●この保証書は日本国内でのみ有効です。また、保証書の再発行はいたしません。

★Effective in Japan only.

修理を依頼されるときは

●長くご愛用の結果、または突発的な事故および自然故障などのトラブルにより故障修理を依頼される時は、故障状況をできるだけ詳しくお教えてください。故障箇所のポイントを早く確実に知ることができるので、修理期間が短くなります。

●弊社の責任による故障と認められる場合は、保証規定に従い無償にて修理いたします。

●機器に手を加えたり、分解された場合は、保証期間であっても無償修理はいたしかねます。

■コンプレッサーの運転

- ①ACアダプターのDCプラグをコンプレッサーに差し込み、ACアダプターの電源プラグをコンセントに差し込みます。
- ②メインスイッチを押します。(ONのときは赤点灯)
- ③ハンガーからエアブラシを外すとコンプレッサーが始動し、エアブラシを戻すとコンプレッサーが停止します。
- ④使用後はメインスイッチを押して (OFFのときは消灯)、DCプラグを外し、ACアダプターの電源プラグを必ずコンセントから抜いてください。

- ★ハンガーにエアブラシを載せられない場合、センサースイッチは使用できません。メインスイッチでON/OFFを行なってください。
- ★必ず換気をよくして塗装を行ってください。
- ★30分以上の連続使用はしないでください。
- ★雨の日や湿度の高い日は塗装しないでください。塗装面が白くもったり(カブリ)、カールホースの内側に水滴がたまったりする場合があります。
- ★カールホース内に水滴がたまると、塗料といっしょに水が吹き出して、塗装面を荒らしてしまいます。カールホースに水蒸気のくもりのようなものが見えたら、カールホースからエアブラシをはずして1分ほど作動させ、湿気を追い出してください。

■OPERATING COMPRESSOR

- ※Always use the correct AC adapter plug type for power outlets in the location of use.
- ①Insert DC plug fully into compressor, and plug AC adapter into power outlet.
- ②Press power switch to turn on (switch lights up red when on).
- ③Removing the airbrush from the hanger will start the compressor running. Replacing it will stop the compressor.
- ④Turn off compressor via the power switch (light will go off), disconnect DC plug, and remove AC adapter from power outlet after use.
- ★If an airbrush does not fit the airbrush hanger, use the power switch to turn on and off, as sensor switch will not be operational.
- ★Ensure adequate ventilation when painting.
- ★Turn off compressor and allow to cool down for 10-15 minutes after every 30 minutes of use.
- ★Avoid painting in humid conditions or on rainy days, as this can cause cloudy finishes (blushing), or moisture to build up in the hose.
- ★Hose moisture build-up can lead to your airbrush discharging water, and imperfections in the painted surface. If the hose shows signs of build-up, disconnect airbrush from hose and allow to run for at least 1 minute to clear moisture.

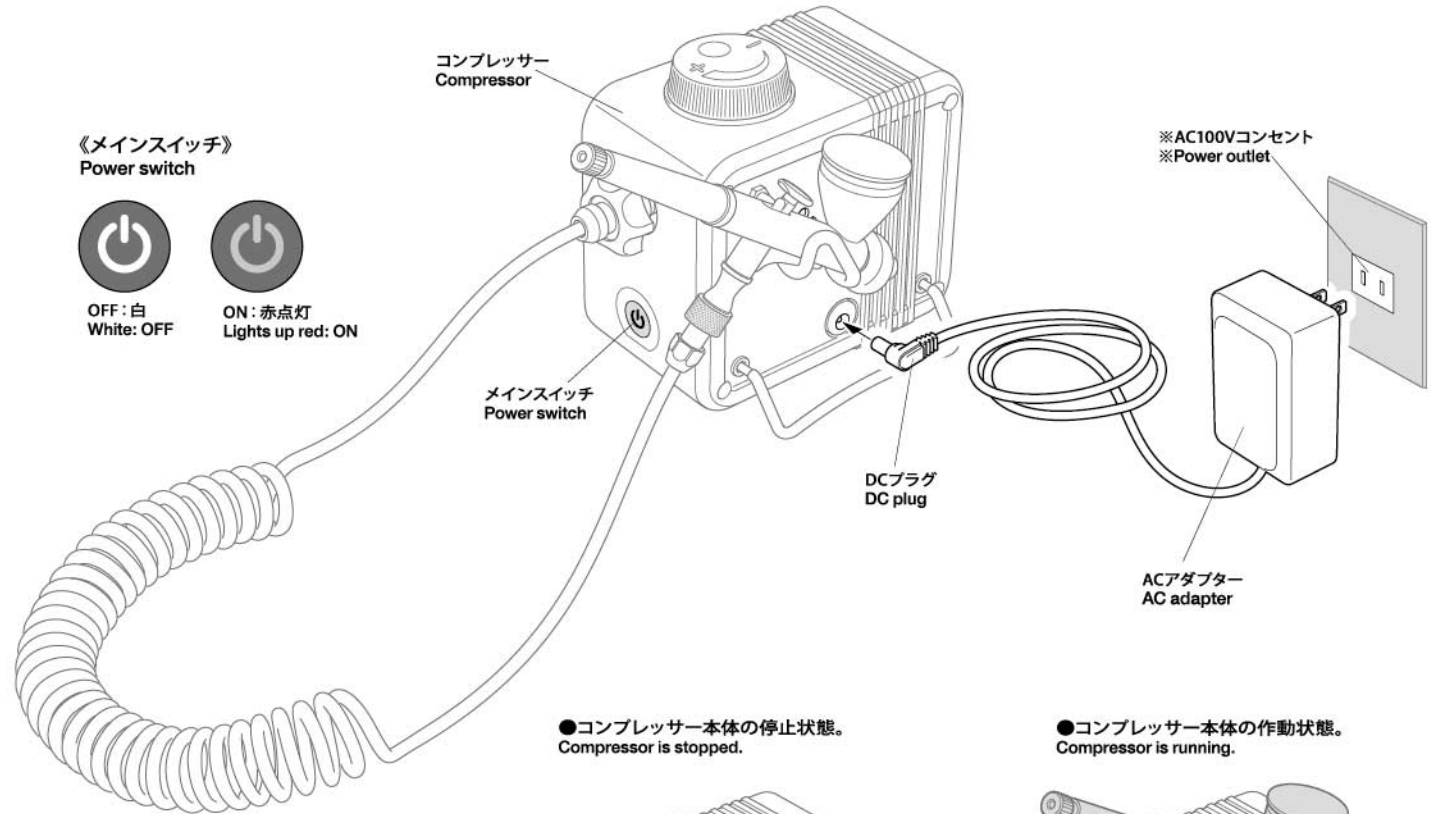

- ★ハンガーにエアブラシを載せられない場合、センサースイッチは作動しません。
- ★センサースイッチに塗料がかからないよう注意してください。
- ★If an airbrush does not fit the airbrush hanger, the sensor switch will not be operational.
- ★Ensure that paint does not get onto the sensor switch.

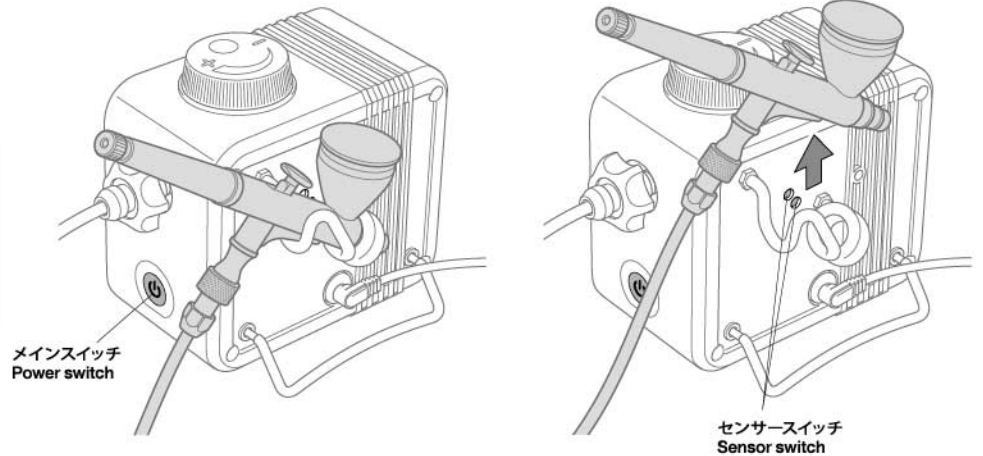

■エアの調整

コンプレッサー上部の調整ダイヤルにより、エアの出力を調整します。エアの出力を高くする場合は時計方向に回します。エアの出力を低くする場合は反時計方向に回します。いっぱいまで回すとエアが出なくなります。

■ADJUSTING AIR PRESSURE

Use the dial on the compressor to adjust air pressure. Turn clockwise to increase air pressure and counter-clockwise to decrease. Turning the dial to its limit will cut off air supply.

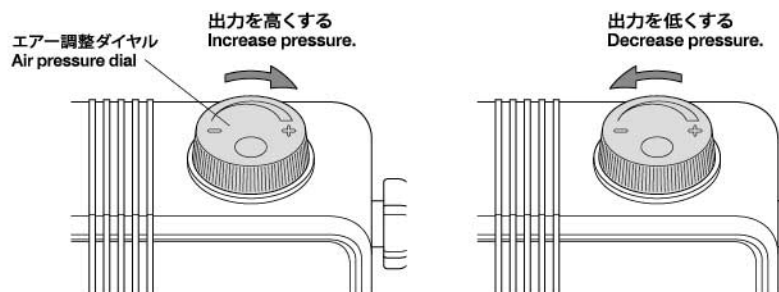

《お手入れ》

- 作業を行なう前に必ずDCプラグを外し、ACアダプターの電源プラグをコンセントから抜いてください。
- 本体の汚れは乾いた布で拭き取ってください。ベンジンやシンナーなどの溶剤、漂白剤などの薬剤は使用しないでください。

MAINTENANCE

- Always remove DC plug and unplug AC adapter from power outlet before performing maintenance.
- Use a clean, dry cloth to wipe compressor clean. Never use benzene, bleach or thinners.

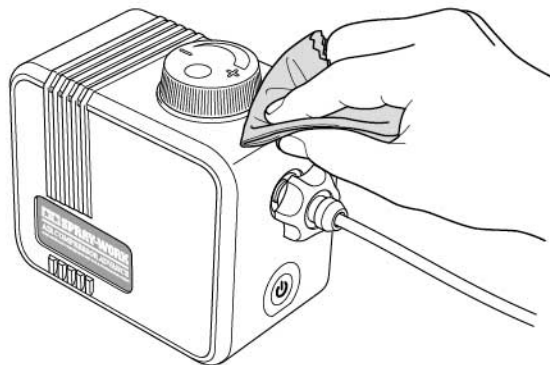

《ACアダプターについて》

国内用と海外用ではACアダプターの仕様異なります。専用のACアダプターのみがセットされています。

AC ADAPTER

Specifications differ. This product was shipped with the appropriate adapter for the intended country of sale.

《日本国内仕様ACアダプター》

日本国内専用です。
★電源はAC（交流）100V（50/60Hz）以外は使用しないでください。

Japan spec

AC adapter for use in Japan only.
★Use solely with 100V (50/60Hz) power sources.

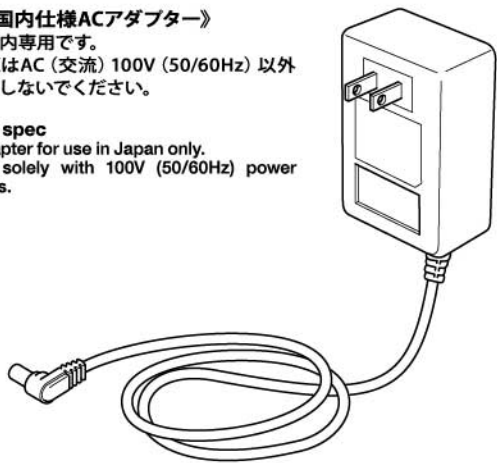

《海外仕様ACアダプター》

日本国内では使用できません。

Global spec

This AC adapter is not for use in Japan. Only use with power sources specified on AC adapter. Always use the correct AC adapter plug type for power outlets in the location of use.

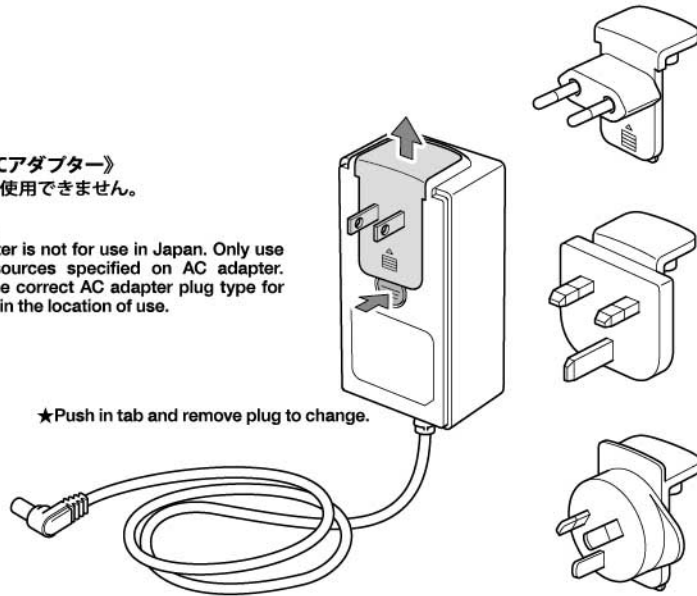

★Push in tab and remove plug to change.

《安全機構について》

本コンプレッサーは過負荷時のモーターへのダメージを防ぐ保護装置を内蔵しています。保護装置が働くと電源がカットされモーターは回転を停止し、空気の圧縮もしなくなります。自己復帰タイプですから、原因を取り除いた後、しばらくしてからスイッチを入れなおすと正常な運転に戻ります。

《保護装置の作動原因について》

- 運転中、モーターベアリングの摩擦等で負荷が生じたとき。
- 周囲の温度が高く、さらに過負荷運転の状態が続いたとき。（使用可能な温度条件は0～+40℃です）
- モーターの不具合により再復帰できない状態が続いて負荷がかかり、消費電力が上昇したとき。

注意：保護装置が作動した場合は、速やかにスイッチをOFFにして原因を調べてください。自己復帰するまでしばらく時間がかかります。再始動できない場合は、モーター等に重大なダメージを受けている可能性があります。その場合は使用を中止し、当社カスタマーサービス係までご相談ください。また、再始動できても、無理な状態での使用は本来の性能を発揮できないばかりか、問題のない部分までダメージを与えてしまう場合もあります。その場合、保障期間中であっても無償修理の対象外となることがありますので、ご注意ください。

《圧力の単位について》

今まで圧力の単位として一般的に使用されてきたのは、kgf/cm²でした。しかし、計量法の改正により、今後はPa（パスカル）表示のみとなります。下は量単位の関係を示すものです。

- 1kgf/cm²≒0.098MPa（メガパスカル）
- ★1kgf/cm²は約0.1メガパスカルと覚えておけば便利です。

《主要データ (SPECIFICATIONS)》

- 使用電源 (Power source) AC100V (50/60hz)
- ※日本国内の場合 (※Within Japan)
- 本体定格電圧 (Voltage rating) DC12V
- 最大空気圧力 (Max output pressure) .. 約 /approx. 0.20MPa (30PSI)
- 連続空気圧力 (Continuous pressure) .. 約 /approx. 0.08MPa (12PSI)
- 空気吐出量 (Air output) 10 L/min (無負荷時)
- 消費電力 (Power consumption) 24W
- 作動音量 (Noise level) 45db
- 重量 (Weight) 約 /approx. 0.6kg
- ★Only use with power sources specified on AC adapter.

《Safety Mechanism》

This product is equipped with a safety mechanism to prevent the motor from overloading. When it activates, the compressor will shut down. Determine the cause and correct it, then wait for a while before restarting the compressor.

《Possible causes of activation of safety mechanism》

- Excessive friction/load on motor bearings.
- Continued use in a high temperature environment (compressor should be used in temperatures between 0°C and 40°C).
- Excessive current consumption due to motor malfunction.

⚠ CAUTION

If safety mechanism activates, switch off and unplug compressor immediately, determine and correct the cause. Please wait a while before attempting to turn on again. If the compressor does not restart after being turned on again, the motor may be seriously damaged. Turn off immediately and contact your local Tamiya dealer. Continued operation of the compressor without correcting the cause of the overload will result in reduced performance or damage to the compressor, which may not be covered by the product warranty.

Airbrush System
For use in Japan only!
スプレーワーク ITEM 74559
コンプレッサー アドバンス

★部品をなくしたり、こわした方は、このステッカーが貼られたカスタマーサービス取次店でご注文いただけます。また、当社カスタマーサービスに直接ご注文いただくことも出来ます。詳しくは当社カスタマーサービスまでお問い合わせください。

部品名	本体価格	部品コード
カールホース（透明）	1,500円 +税	19803128
ACアダプター	2,500円 +税	19803129

★本体価格（税抜き）は2018年7月現在のものです。諸事情により変更となる場合があります。
★ご購入に際しては、本体価格に消費税を加えてください。（小数点以下を切り捨て）
★海外仕様のA Cアダプターは、カスタマーサービスではお取り扱いしておりません。

《住所》〒422-8610 静岡市駿河区恩田原3-7
株式会社タミヤ カスタマーサービス係
《お問い合わせ電話番号》
静岡 054-283-0003
東京 03-3899-3765（静岡へ自動転送）
※電話番号をお確かめの上、おかけ間違いのないようお願いいたします。

