

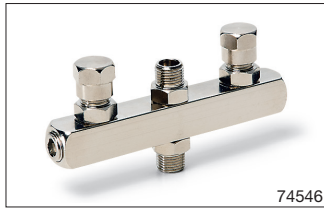

74564  
スプレーワーク エアブラシスタンドⅢ  
全金属製の2連式ハンガーにエアブラシをしっかりとホルドできるスタンドです。HGエアブラシ、エアブラシライトシリーズに対応。作業机などにクランプで簡単に固定できます。  
3,080円(税込)



74548  
スプレーワーク エアブラシ用 クリーニングセット  
スプレーワークシリーズのエアブラシ各機種をクリーニングするためのツールです。クリーニングブラシ極細、中、ノズルシール剤、高粘度グリリス、ノズルレンチをセットしました。  
1,870円(税込)



74546  
エアブラシ用3連ジョイント  
コンプレッサーからのエアを3つに分岐させるジョイント。複数のエアブラシを使用する場合でも付け替えの必要がなく、作業がスムーズに進みます。ジョイントは一般的なPF1/8(S)サイズ。  
1,980円(税込)

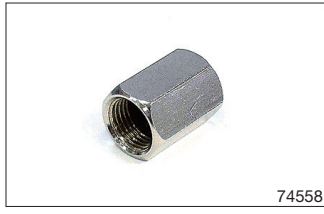

74558  
接続ジョイント(めねじS/S)  
パワーコンプレッサーのレギュレーターと3連ジョイントをコンパクトに接続できるジョイント。両端は「PF1/8(S)めねじ」で、手でおねじむだけで「PF1/8(S)おねじ」と接続できます。  
440円(税込)



74547  
エアブラシ用エアース  
(1.5m レボII用)  
3連ジョイントやエアブラシなどを連結するホース。柔らかな材質で取り回しに便利。タミヤ製をはじめとしたエアブラシ各種に接続可能。ジョイントサイズはPF1/8(S)仕様。  
990円(税込)



74565  
エアレギュレーター  
(メーター付き)  
コンプレッサーのエア圧力を0から最大まで無段階に調節でき、空気中の水分やホコリも除去します。ネジサイズは一般的なPF1/8(S)。繊細な圧力調整に欠かせないメーター付き。  
6,600円(税込)



87089  
タミヤ・エアブラシクリーナー  
(250ml)  
エアブラシのメンテナンスなどに適した強力タイプの洗浄液。内部に付着した塗料の汚れがきれいに洗浄できます。また調色スティックや塗料皿などの金属製ツールにも使用できます。  
726円(税込)



74561  
クイックホースジョイント  
エアブラシとホースをワンタッチで脱着できるジョイントです。複数のエアブラシを付け替える必要がなく、作業がスムーズに進みます。ジョイントは一般的なPF1/8(S)サイズ。  
1,980円(税込)



74560  
エア調整バルブⅡ  
エアブラシに接続して、エアをゼロから最大まで無段階に調節できるバルブです。空気を逃がす音がしない構造。ネジのサイズはPF1/8(S)なので、ほとんどのエアブラシに接続できます。  
1,870円(税込)



74526  
スプレーワーク エアカン用 アタッチメントセット(カールホース)  
やわらかく、取り回ししやすいカールホースです。エアカンにHGエアブラシ各種を接続する場合に使用。エアカンに接続するレギュレーター、エアブラシ用のアダプターもセット。  
2,640円(税込)

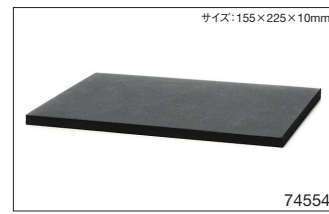

74554  
コンプレッサー用防振マット  
コンプレッサーの下に敷いて振動を抑えるゴムスポンジ製マットです。10mmの充分な厚みで大型のコンプレッサーの振動も吸収。固めの素材を使用して、不安定になりにくいのも特徴です。  
770円(税込)



74555  
エアブラシ用フィルター  
エアブラシとホースの間に接続する簡易フィルターです。水分やホコリを取り除き、トラブルを防止。HGエアブラシ、エアブラシライト各種に装着できます。ジョイントサイズはPF1/8(S)。  
2,090円(税込)



74562  
クイックホースジョイント用プラグ(2個)  
3本以上のエアブラシをクイックホースジョイントで接続する時に必要なプラグです。メインながら塗装する時に便利。エアブラシ側のプラグは2個セット。ネジのサイズはPF1/8(S)です。  
880円(税込)



74556  
エアブラシ用エアース  
(2m パワーコンプレッサー用)  
コンプレッサーにエアブラシを複数接続する時に使用するエアースです。パワーコンプレッサーなどの高い圧力にも対応する強度十分なウレタン製。ジョイントサイズはPF1/8(S)。  
1,540円(税込)



74560  
スプレーワーク エアカン用 アタッチメントセット(直線ホース)  
エアブラシを取り付けて、エアブラシと接続するレギュレーター、エアブラシ用のアダプターもセット。  
2,640円(税込)

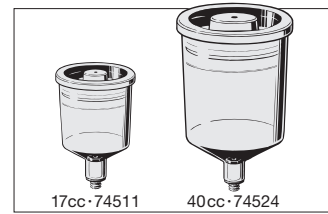

74511 74524  
スプレーワーク 塗料カップ(樹脂製 17cc/40cc)  
大型モデルの塗装や厚吹きする時など、多くの塗料が必要な場合に便利な大容量カップ。半透明の樹脂製なので、内部の塗料の残量が見えるのもポイント。軽量で取り回しも気になりません。  
17cc・40cc(税込) / 40cc・550円(税込)



74522  
スプレーワーク ペインティングスタンドセット  
スプレーワークの作業効率を高める回転式の塗装スタンドです。1/24カーボディを固定できるスタンドと、テーブルの2種類をセット。パーツを固定するのに便利なクリップ4個も付いています。  
2,090円(税込)



74536  
ベーシックエアブラシ用 接続ジョイント  
ベーシックエアブラシの接続ネジに取り付けて使用。ネジサイズは一般的なPF1/8(S)に変更することで、コンパクトコンプレッサーと接続可能。ジョイントパーツとOリングをセットしました。  
605円(税込)

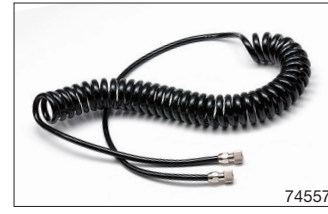

74557  
エアブラシ用カールホース  
(パワーコンプレッサー用)  
縮んだ状態で約1m、伸ばした状態では約2mに使用できるエアースです。パワーコンプレッサーなどの高い圧力にも対応します。ジョイントサイズはPF1/8(S)。丈夫なウレタン製。  
1,870円(税込)



74517 74516  
スプレーワーク エアカン180D  
スプレーワーク エアカン420D  
アタッチメントを使用して、スプレーワークエアブラシと接続でき、吹きつけ塗装を手軽に楽しめるエアカンです。環境にやさしいDME(ジメチルエーテル)ガスを使用。  
180D・770円(税込) / 420D・990円(税込)

## タミヤエアブラシシステムの各エアースと各種エアブラシの接続方法

高品質な上級者向けまで豊富に揃ったタミヤエアブラシシステム・スプレーワーク。下図を参考に、用途に合わせてシステムを完成させてください。

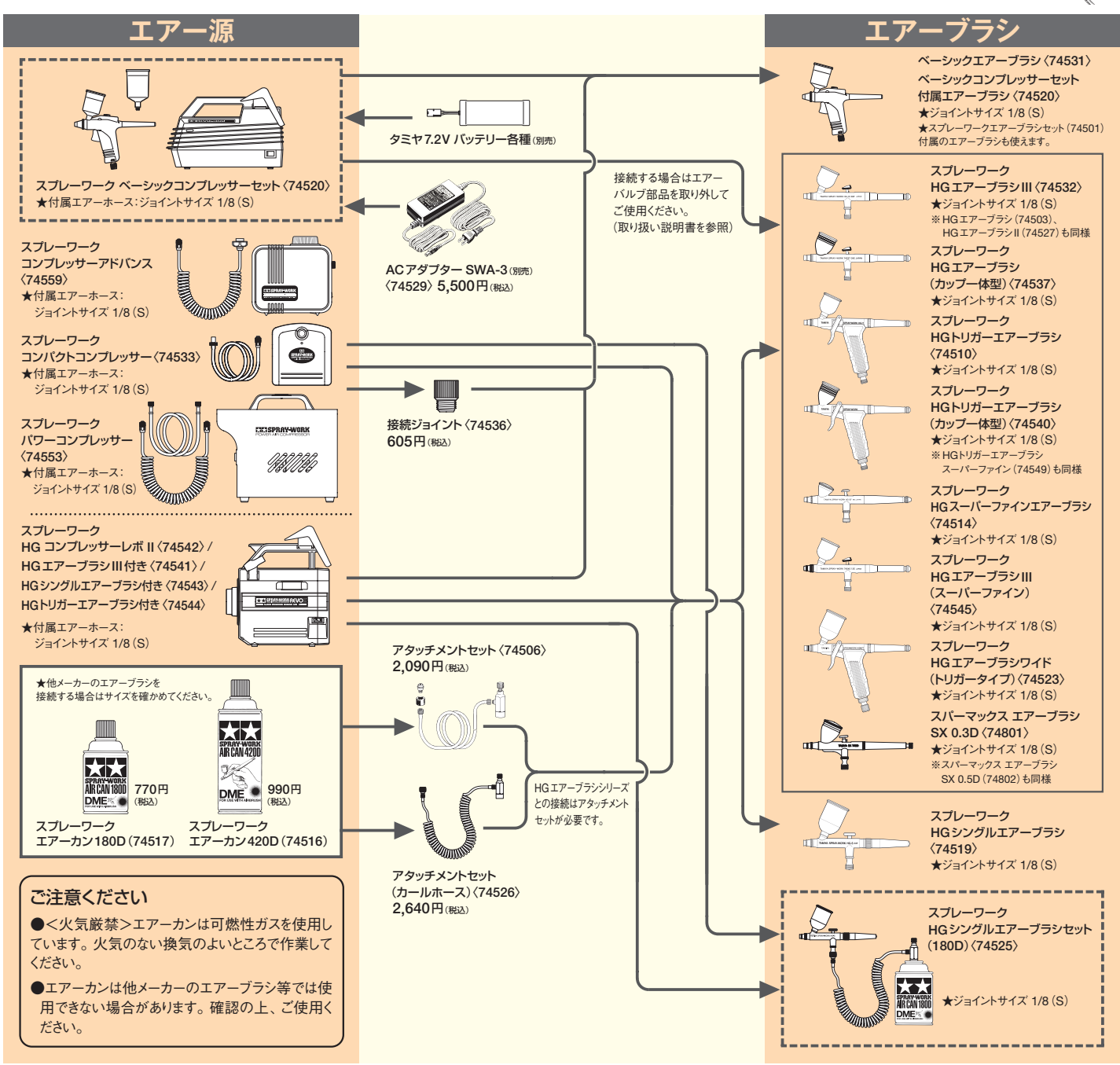

タミヤ・カスタマーサービス 取り扱いパーツ (送料について) 個々の製品の送料については、タミヤカスタマーサービスにお問い合わせください。

製品名	使用用途	製品名	使用用途
アダプタージョイント・ジョイントキャップセット(19807037)	タミヤバジャーの専用ホースに1/8(S)サイズのエアースを接続する際に必要。550円(税込)	ツインファン用背面パネル・ハンドル(19804399)	スプレーワーク ペインティングブースII(シングルファン)(74538)を下記パーツの追加でツインファン仕様(重量2倍)にパワーアップできます。
ガンジョイント AG-84(S-L)(17807089)	他メーカー品を接続する際に使用。PF1/4サイズメスネジ(L)・PF1/8サイズオスネジ(S) 968円(税込)	ファンユニット(ビス付き)(19804398)	●ペインティングブース用排気ホース(50cm)(89933)・1,210円(税込)×1 ●ツインファン用背面パネル・ハンドル(19804399)・1,320円(税込)×1 ●ファンユニット(ビス付き)(19804398)・7,700円(税込)×1
エアースジョイント GA-48(L-S)(17807090)	他メーカー品を接続する際に使用。PF1/8サイズメスネジ(S)・PF1/4サイズオスネジ(L) 1,056円(税込)	ペインティングブース用排気ホース(50cm)(89933・AO-7019)	ペインティングブース各タイプに使える、延長用排気ホースです。自由に曲げられる蛇籠タイプ。1,210円(税込)
交換用ジョイントバルブS(17807073)	他メーカー品のエアース直付式エアースにPF1/8サイズオスネジ(S)に変換する際に使用。1,430円(税込)	エアース用レギュレーター・Oリングセット(89932・AO-7020)	エアースに取り付けるレギュレーター用のOリング。エアースの漏れを防ぐ定期的な交換が効果的。110円(税込)
ベーシックエアース用ジョイントキャップ(17807158)	ジョイントキャップが交換できる、他メーカーのエアース(PF1/8サイズ)を接続する際に必要です。330円(税込)		
スプレーワーク・HGコンプレッサーレボIIエアース用ジョイントキャップ(17807220)	タミヤ製エアースに使える長さ1.2mのエアースチューブとジョイントキャップ。取付用部品のセット。572円(税込)		

●価格はすべてメーカー希望小売価格です。●予告なしに価格、製品内容などが変わる場合があります。●情報は2024年5月現在のものです。

**タミヤ・カスタマーサービス** タミヤ製品についてのお問い合わせなど、お気軽にご相談ください。また、お近くの模型取扱店もご案内しています。  
TEL 054-283-0003 [静岡] 03-3899-3765 [東京] 静岡へ 平日 9:00~18:00 土・日・祝日 8:00~12:00、13:00~17:00 自動転送 ●問い合わせの際は、電話番号をお知らせの上、おかけ間違いのないようお願いいたします。

株式会社タミヤ 〒422-8610 静岡県駿河区恩田原3-7 [www.tamiya.com] ●ネットでおかんたんショッピング、タミヤショップオンライン [tamiyashop.jp]

**Tamiya Airbrush System**



## Tamiya Airbrush System

# 質感さえも表現する ハイグレード塗装

### タミヤエアブラシシステム

筆塗りに比べて薄く均一に塗装でき、自由に調色したカラーが使える、グラデーションや複雑な迷彩などハイテク的な塗装が楽しめるのがタミヤのエアブラシシステム。ベーシックなコンプレッサーとエアブラシのセットから、上級モデラーもなっとくの繊細な塗装が可能なエアコンプレッサーやエアブラシまで豊富にラインナップ。塗装表現の幅を広げてモデルの仕上がりいっそうのリアリティをプラスします。また、各エアブラシは塗料の薄め方や吹き付け距離、手入れの仕方などが詳しく書かれた説明書付きですから初めての方でも安心。さらにスプレーワークとコンビで使って塗装作業の効率を高めるペインティングスタンド、また室内での吹き付け塗装に欠かせないペインティングブースなども揃っています。





# SPRAY-WORK

## AIR COMPRESSOR ADVANCE

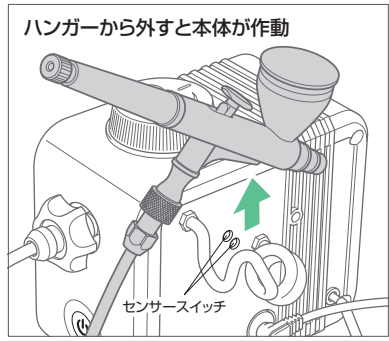

74542

### ハンガーから外すと本体が作動

センサースイッチ

エア出力が調整可能なコンプレッサーです。本体上部のダイヤルを回して調整ができ、広い面積のつや有り塗装から繊細な迷彩塗装などの細吹きまで、幅広いエアブラシ塗装に対応します。コンパクトな本体は取り回しの良さもポイント。メインスイッチの他にハンガーからエアブラシを取り外すと自動的に作動状態になるセンサースイッチを装備。塗装作業がスムーズに進みます。内部の水滴が確認しやすい透明タイプのカールホース付き。

28,600円(税込) 本体サイズ:W125×D70(ハンガーを含めるとD100)×H115mm



74553



### 機能性を追求した新方式の電源スイッチを採用

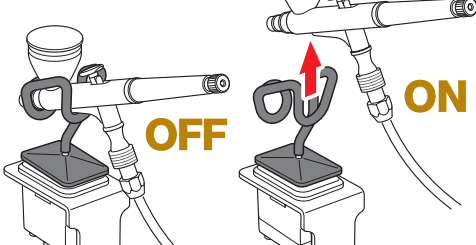

### スプレーワーク パワーコンプレッサー

39,600円(税込)

高い圧力で安定した吹き付け作業が行えるタミヤコンプレッサーの最上位機種です。0.4MPaという最大圧力で塗装面積の大きなビッグスケールからモデルなどのツヤ出し塗装までエアブラシ塗装に十分な威力を発揮します。メーター付きのエアレギュレーターを標準装備し、自由に圧力調整が可能。ミリタリーモデルの細かい迷彩塗装など、エア圧を落としたり細吹きにも対応します。また水抜き機能も備えているため、エアの圧力が高まると発生する「水滴」の吹き出しを抑えます。さらに、エアブラシを取り外したときだけコンプレッサーがオンになるハンガーセンサーも装備。快適でスムーズな作業を実現します。電源は家庭用コンセント(AC100V、50/60Hz)を使用。

- 最大空気圧力・・・約0.4MPa(60PSI)
- 連続空気圧力・・・約0.24/0.28MPa(50/60Hz)
- 空気吐出量・・・9/12L/min(50/60Hz、0.2MPa)
- 定格電圧・・・AC100V(50/60Hz)
- 消費電力・・・90W
- 動作音量・・・48db
- 取組寸法・・・24×14.5×20(cm)
- 重量・・・約4.6kg ※コード、付属品は除く



74542

### スプレーワーク HGコンプレッサーレボII

プラモデルや工作、グラフィックアートなど、高品質なエアブラシ塗装が必要な場面で活躍するコンプレッサーです。約0.11MPa(メガパスカル)の十分な圧力、約20L/minの余裕の風量を安定して供給。細い線の連続吹きや、グラデーション塗装でもエアがとぎれることなくスムーズに作業できます。また、特殊な本体構造により作動音や振動を極力おさえ、夜間の作業も安心。1.2mのエアチューブとエアブラシホルダー、防振マットもセットしました。27,500円(税込)



74541

### スプレーワーク HGコンプレッサーレボII (HGエアブラシ3種付き)

安定したエア供給と静かな作動音が特徴のHGコンプレッサーレボIIにダブルアクションタイプのHGエアブラシ3種をセット。コンパクトな場所を取らない本体ボディはホワイトカラーとしました。また、HGエアブラシIIIのノズル口径はスタンダードな0.3mm。広い面積の塗装から幅1mm以下の繊細な細吹きにも対応し、AFVモデルの迷彩塗装や、カーモデルのグロス塗装、さらにグラデーションまで幅広くこなします。3種類のエアブラシホルダーと防振マット付き。41,800円(税込)



74543

### スプレーワーク HGコンプレッサーレボII (HGシングルエアブラシ付き)

本格的な吹き付け塗装が手軽に行えるエアブラシとコンプレッサーのセットです。HGコンプレッサーレボIIは、夜間の作業でも音や振動が気にならない低騒音設計に加えて、脈流が少なく安定したエア供給が特長。またHGシングルエアブラシは、ボタン操作のみで塗装ができるシンプルな構造で幅広くなす0.3mmとして、広い面積の塗装まで幅広くこなす0.3mmとした。カップ容量はたっぷり使える15cc。エアブラシ塗装に初めて挑戦する方におすすめです。35,200円(税込)



74544

### スプレーワーク HGコンプレッサーレボII (HGトリガーエアブラシ付き)

高品質なエアブラシ塗装がすぐに楽しめるセットです。コンパクト・低騒音設計のHGコンプレッサーレボIIに、HGトリガーエアブラシをプラス。ダブルアクションタイプなので、吹きはじめの塗料の飛びがほとんどなく、吹き付け量も繊細に調整できます。しかも樹脂製グリップ付きで、長時間の作業でも指が疲れないのが特徴。ノズルの口径は0.3mmとして、ボカシ塗装やグラデーションなどのハイグレードな塗装仕上げが楽しめます。家庭用100V電源を使用。44,000円(税込)



74520

### スプレーワーク ベーシックコンプレッサーセット (エアブラシ付き)

グラデーションや迷彩塗装などを手軽に楽しめる吹き付け塗装用の基本セットです。メタリックやクリヤーカラーもきれいに仕上がりに、好きな色を使えるのも魅力。エアブラシのノズル口径はスタンダードな0.3mmとして、広い面積から幅約2mmの細い線まで塗装可能です。エアブラシホルダーに加え、容量17ccと40ccの樹脂製カップもセット。コンプレッサーはタミヤ7.2Vバッテリー各種(別売)、または専用のACアダプター(別売)が使える2電源方式です。15,400円(税込)



74533

### スプレーワーク コンパクトコンプレッサー

今までにない低価格と、作業机に置いて場所をとらない軽量コンパクトなサイズが魅力のコンプレッサーです。ちょっとした塗装や、迷彩の細吹き、リタッチなどに使える吐出量を確保。作動音や振動も少なく、夜間の作業も安心です。電源は家庭用の100Vコンセント。HGエアブラシIII、HGシングルエアブラシなど、タミヤのHGエアブラシ各タイプに接続してそ7.2Vバッテリー各種(別売)、または専用のACアダプターやエアホースもセットしました。12,100円(税込)



74514

### スプレーワーク HGスーパーファインエアブラシ

繊細な吹き付け塗装に威力を発揮するエアブラシです。細かい調整が可能なダブルアクションタイプ。幅0.5mm以下の細い線の吹き付けも行え、1/72の飛行機モデルの細かな迷彩塗装はもちろん、1/35の人形のシンド吹きなども行えます。また容量3ccの塗料カップは本体一体化してヘッドまわりを軽量化。取り回しがミヤのHGエアブラシ各タイプに接続してそのまま使えます。コンプレッサー本体に加えてACアダプターやエアホースもセットしました。14,300円(税込)



74545

### スプレーワーク HGエアブラシIII (スーパーファイン)

ダブルアクションの定番モデル「スプレーワークHGエアブラシIII」の細吹き性能をアップした、ノズル口径0.2mmタイプです。指先にフィットするボタン形状で微妙なコントロールが可能。幅0.5mm以下の細い線の吹き付けも行え、1/72の飛行機モデル、1/48戦車モデルの迷彩と繊細な塗装に最適。塗料カップは容量7cc。別売の樹脂製塗料カップも装着できます。ジョイントサイズは一般的なPF1/8(S)。様々なコンプレッサーと組み合わせで使用できます。15,400円(税込)



74532

### スプレーワーク HGエアブラシIII

吹き付けながら吹き幅を調整できるダブルアクションタイプを採用。幅1mm以下の細吹きまでこなす本格派です。また、作業時のボルトとなるメインレバーは操作しやすいR形状の塗料の飛びがほとんどなく、吹き付け量も繊細に調整できます。ボカシ塗装やグラデーションなどの微妙な塗装でも指が疲れないのが特徴。ノズルの口径は0.3mmとして、ボカシ塗装やグラデーションなどのハイグレードな塗装仕上げが楽しめます。家庭用100V電源を使用。15,400円(税込)



74537

### スプレーワーク HGエアブラシ(カップ一体型)

塗料カップ一体型のエアブラシです。洗いや拭き、奥まったところに残りやすいメタリック塗料の粒子もきれいに取り除けるので、塗料の交換もスムーズ。カップの溝は塗料のたれを防ぎます。メインレバーは指にフィットして操作しやすいR形状。幅1mm以下の細吹きに対応し、ボカシ塗装やグラデーションなどの微妙な塗装をはじめ、全面塗装やグロス塗装も美しく仕上がります。ノズル口径はスタンダードな0.3mm。カップ容量7cc。ジョイントサイズはPF1/8(S)。15,400円(税込)



74519

### スプレーワーク HGシングルエアブラシ

幅1mm程度の細吹きや繊細な迷彩塗装、グラデーション、さらにカーモデルのボディなどの広い面積のつやあり塗装まで幅広くこなすエアブラシです。シンプルな構造のシングルアクションタイプで初心者でも扱いやすく、手入れが簡単なのもポイント。精度の高い金属製の本体にクロームメッキを施し、耐久性はもちろん高級感も十分です。カップ容量はたっぷり入る15cc。別売りの樹脂製カップも使えます。ジョイントサイズはPF1/8(S)。9,350円(税込)



74531

### スプレーワーク ベーシックエアブラシ

ベーシックコンプレッサーセットのエアブラシです。メタリック塗料用やクリヤー塗料用など、塗料に合わせた使い分けのために揃えておくに便利。幅約2mmの細い線から幅広い吹き付け塗装まで手軽に楽しめる、シンプルな構造で整備性にも優れています。エア源としては、ベーシックコンプレッサー、HGコンプレッサーなどがそのまま使用可能。パワーコンプレッサーなどに接続する場合は、ベーシックエアブラシ用接続ジョイント(ITEM:74536)が必要です。4,400円(税込)



74549

### スプレーワーク HGトリガーエアブラシ (スーパーファイン)

トリガータイプの高性能エアブラシです。トリガーのみの操作でエアと塗料を吹き付けられるダブルアクション。長時間の作業でも指が疲れにくく、微調整も簡単です。グリップは握りやすい樹脂製、ノズル口径は細吹き性能を重視した0.2mmとして、幅0.5mm以下の細い線と、吹き幅を一定にできます。容量7ccの塗料カップは洗いや拭きやすい一体型、塗料のたれを防ぐ溝もついています。ジョイントサイズはPF1/8(S)。18,700円(税込)



74510

### スプレーワーク HGトリガーエアブラシ

長時間の作業でも指が疲れないトリガータイプを採用したエアブラシです。幅1mm以下の細吹きがこなせ、しかもダブルアクションタイプです。吹き始めの塗料の飛びがほとんどなく、繊細な吹き幅調整が可能。手にびつたりフィットする樹脂製グリップも装着しました。本体は容量7ccの塗料カップも含めて高級感あるクロームメッキ仕上げの金属製。ジョイントサイズはPF1/8(S)として、HGコンプレッサーをはじめ一般の模型用コンプレッサーに接続できます。18,700円(税込)



74540

### スプレーワーク HGトリガーエアブラシ (カップ一体型)

容量7ccのカップを本体と一体化したトリガータイプのエアブラシです。洗いや拭き、奥まったところに残りやすいメタリック塗料の粒子もきれいに取り除けるのが一体型の特徴。カップには塗料のたれを防ぐ溝も付けて、ストレスなく塗装できます。もちろん、トリガーならではの優れた操作感覚と疲れにくさもポイント。ノズル径は0.3mm。幅1mm以下の細い線の吹き付けから広い面積の塗装、グラデーションまでこなします。ジョイントサイズはPF1/8(S)。18,700円(税込)



74523

### スプレーワーク HGエアブラシワイド (トリガータイプ)

カーモデルのクリヤー塗装や広い面積の塗装、またメタリック塗料やサーフェイサーの吹き付けにも対応するノズル口径0.5mmのエアブラシです。本体は精度が高く耐久性に優れた金属製。長時間の作業でも指が疲れないトリガータイプ、握りやすい樹脂製グリップも装着しました。塗料カップは大容量の15cc。別売りの樹脂製カップとの交換も可能です。ノズル口径は0.5mm。外側には塗料のたれを防ぐ溝を付けています。ジョイントサイズは最もポピュラーなPF1/8(S)。9,900円(税込)



74525

### スプレーワーク HGシングルエアブラシセット (ツインファン)

グラデーションや迷彩などのハイテクな吹き付け塗装が楽しめる、入門用に最適なセットです。エアブラシはシンプルな構造で手入れも簡単なシングルアクション。幅約1mmの細吹きから広い面積の塗装までこなします。付属のエアガンは地球温暖化防止のためにDME(ジメチルエーテル)ガスを採用。ホースは柔軟性に優れ、取り回しやすいカールタイプです。13,200円(税込)



74534

### スプレーワーク ペインティングブースII (ツインファン)

室内での吹き付け塗装に欠かせない塗装用ブースです。前面パネル周辺部にスリット状の吸気口を配置して塗料の吹き返しを防止し、2基のシロコファンが余裕の排気風量を実現。フィルターの目詰まりも起こりにくい構造です。エアブラシをはじめ、MMやカーモデルの缶スプレー塗装にも対応。折りたたみ式エゴロンフックや取っ手付き。家庭用電源AC100V専用。30,800円(税込)

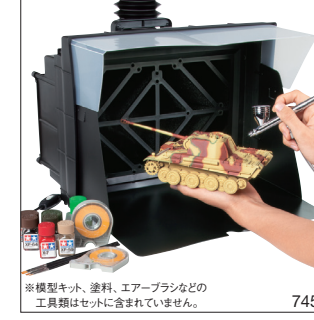

74538

### スプレーワーク ペインティングブースII (シングルファン)

安定した風量のシロコファン1基を組み込んだエントリーモデルです。ツインファンと同じ本体構造により塗料の吹き返しを低減。迷彩塗装やつや消し塗装など、塗料の噴射量が比較的に少ない作業に適しています。またファンを増設(別売)すれば、ツインファン仕様にアップグレードした塗装にも対応。長さ50cmの連結式排気ホース2本付き。家庭用電源AC100V専用。20,900円(税込)



74539

### スプレーワーク エアブラシスタンドII

エアブラシを2台同時にかけられるスタンドです。樹脂製のトレイ状ベースとハンガーで構成。2連タイプのハンガーは1/2ジョーを除く、全てのタミヤ製エアブラシがセットでき、ベーシックエアブラシにも対応。また、トレイ状のベースにはスペアボトルが置き、ハンガーステーションには調色スティックが設置できます。塗料の濃度調整に便利なロングタイプのスポイト付き。1,540円(税込)

### 《エアブラシライトシリーズ》



74801

### スーパーマックス エアブラシ SX 0.3D

本格的なエアブラシの入門用として、また複数のエアブラシを揃える時もおすすめのダブルアクションタイプのエアブラシです。ノズル口径は0.3mm。戦車や飛行機の迷彩塗装から、カーモデルの塗装まで幅広く吹き付け塗装が楽しめます。本体は精度が高く耐久性に優れた金属製です。塗料カップは洗いや拭きやすい一体型、容量7ccの塗料カップは、汚れが残りにくい洗いや拭きやすい一体型。外側には塗料のたれを防ぐ溝を付けています。ジョイントサイズは最もポピュラーなPF1/8(S)。9,900円(税込)



74802

### スーパーマックス エアブラシ SX 0.5D

カーモデルのツヤあり塗装や広い面積の塗装、さらにメタリック塗料やサーフェイサーの吹き付けにも対応するノズル口径0.5mmのエアブラシです。エアと塗料を別々にコントロールできるダブルアクション。本体は精度が高く耐久性に優れた金属製です。塗料カップは洗いや拭きやすい一体型で、大容量の15cc。ニードル保持部分のバックには耐溶剤性に優れたフッ素樹脂を使用しました。ジョイントサイズはPF1/8(S)なので、各種のコンプレッサーに接続できます。10,560円(税込)

### おもなエアブラシの霧の状態(イメージ図)

